



finder[®]

SWITCH TO THE FUTURE

ŘADA
34

Relé úzké do patice / do PS 0,1 - 0,2 - 2 - 6 A (EMR nebo SSR)



plnicí
zařízení



balicí
stroje



etiketovací
stroje



spínací
hodiny



ovládání
kotlů



osvětlení
vozovek



elektronické
sady



programovatelná
ovládání



úzké síťové relé, 1-pólové 6 A
montáž do plošných spojů
- přímo nebo pomocí patice do plošných spojů
montáž na DIN-Lištu ČSN EN 60175 TH35
- pomocí patic se šroubovými, bežešroubovými a push-in svorkami

- 1-pólový kontakt P nebo Z
- úzké relé 5 mm
- DC cívka se zvýšenou citlivostí (170 mW)
- možnost AC/DC ovládání pomocí patice řady 93
- UL schválení pro některé kombinace relé a patic
- materiál kontaktů bez Cd
- 8 mm vzdušná i povrchová vzdálenost
- 6 kV (1,2/50 μ s) mezi cívkou a kontaktem

34.51



- šířka 5 mm
- nízký příkon cívky
- do plošných spojů nebo do patic řady 93

34.51-5010



- šířka 5 mm
- nízký příkon cívky
- do plošných spojů nebo do patice řady 93
- kontakty AgNi + Au

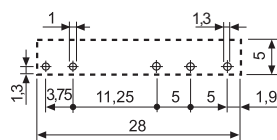
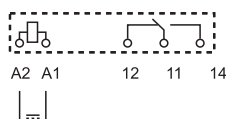

pohled ze strany vývodů

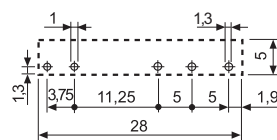
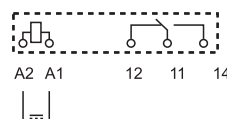

pohled ze strany vývodů

rozměry na straně 9

Kontakty

Počet kontaktů		1P	1P
Max. trvalý proud / max. spínaný proud	A	6/10	6/10
Jmenovité napětí / max. spínané napětí	V AC	250/400	250/400
AC1 max. spínaný výkon	VA	1500	1500
AC15 max. spínaný výkon (230 V AC)	VA	300	300
AC3 zátěž, 1 fázový motor (230 V AC)	kW	0,185	0,185
DC1 max. spínaný proud: 30/110/220V	A	6/0,2/0,12	6/0,2/0,12
Min. spínaný výkon	mW (V/mA)	500 (12/10)	50 (5/2)
Standardní materiál kontaktů		AgNi	AgNi + Au

Cívka

Jmenovité napětí (U_N)	V AC (50/60 Hz)	—	—
Jmenovitý příkon AC/DC	V DC	5 - 12 - 24 - 48 - 60	5 - 12 - 24 - 48 - 60
Pracovní rozsah	VA (50 Hz)/W	—/0,17	—/0,17
Přidržené napětí	AC	—	—
	DC	(0,7...1,5) U_N	(0,7...1,5) U_N
Napětí návratu	AC/DC	—/0,4 U_N	—/0,4 U_N
	AC/DC	—/0,05 U_N	—/0,05 U_N

Všeobecné údaje

Mechanická životnost AC/DC	počet sepnutí	—/10 · 10 ⁶	—/10 · 10 ⁶
Elektrická životnost AC1	počet sepnutí	60 · 10 ³	60 · 10 ³
Doba rozběhu / návratu	ms	5/3	5/3
Napěťová pevnost cívka/kontaktní sada (1,2/50 μ s)	kV	6 (8 mm)	6 (8 mm)
Napěťová pevnost rozepnutých kontaktů	V AC	1000	1000
Teplota okolí	°C	-40...+85	-40...+85
Reléové krytí		RT II	RT II

Schválení zkušeben (podrobnosti na vyžádání)



úzký optočlen (SSR)

montáž do plošných spojů

- přímo nebo pomocí patice do plošných spojů

montáž na DIN-Lištu ČSN EN 60175 TH35

- pomocí patic se šroubovými, bežešroubovými a push-in svorkami

- výstupní obvod
 - 6 A / 24 V DC
 - 2 A / 240 V AC
- bezhlučné spínání s vysokou četností a dlouhou životností
- šířka 5 mm
- malý příkon vstupního obvodu
- možnost AC/DC ovládání pomocí patice řady 93
- UL schválení pro některé kombinace relé a patic
- reléové krytí RTIII
- 3 kV AC mezi vstupním a výstupním obvodem

rozměry na straně 9

Výstupní obvod

Výstup		1Z
Max. trvalý proud / max. spínaný proud (10 ms)	A	6/50
Jmenovité napětí / max. závěrné napětí	V	24 DC
Napěťový rozsah spínaného výkonu	V	(1,5...33) DC
Max. závěrné napětí	V	33
Periodické špičkové závěrné napětí	V _{pk}	—
Max. spínaný výkon DC 13	W	36
Max. spínaný výkon AC 15	VA	—
Min. spínaný proud	mA	1
Max. zbytkový proud (při jmenovitém napětí)	mA	0,001
Max. napětí návratu (při trvalém proudu)	V	0,4

Vstupní obvod

Jmenovité napětí	V DC	5	12	24	60	5	12	24	60
Jmenovitý příkon AC/DC	W	0,035	0,087	0,17	0,18	0,060	0,087	0,17	0,18
Pracovní rozsah	V DC	35...12	8...17	16...30	35...72	35...10	8...17	16...30	35...72
Ovládací proud	mA	7	7	7	3,5	12	7,2	7	3
Napětí návratu	V DC	4	4	10	20	1	4	10	20

Všeobecné údaje

Elektrická životnost při jmenovitém výkonu počet sepnutí		>10 ⁶
Doba rozběhu / doba návratu*	ms	0,02/0,2
Napěťová pevnost vstup/výstup (1,2/50us)	kV	4
Teplota okolí *	°C	-20...+70*
Reléové krytí		RT III

Schválení zkušeben (podrobnosti na vyžádání)



* Doba rozběhu, doba návratu a teplota okolí se vztahují na přímé použití na plošném spoji nebo v patici pro plošný spoj 93.11. Při použití relé v patici 93.51 platí technické údaje pro vazební členy řady 38. Při použití relé v patici 93.60, 93.61, 93.62, 93.63, 93.64, 93.65, 93.66, 93.67, 93.68 a 93.69 platí technické údaje pro vazební členy *MasterINTERFACE* řady 39. Viz strana 8, diagram L34.

NEW 34.81.7.xxx.9024



- šířka 5 mm
- výstupní obvod 6 A / 24 V DC
- do plošných spojů nebo do patic řady 93

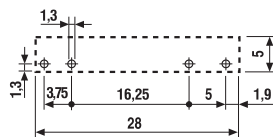
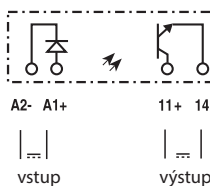

pohled ze strany vývodů

34.81.7.xxx.8240



- šířka 5 mm
- výstupní obvod 2 A / 240 V AC
- spínač při průchodu napětí nulou
- do plošných spojů nebo do patic řady 93

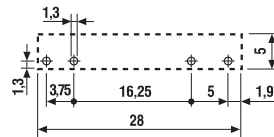
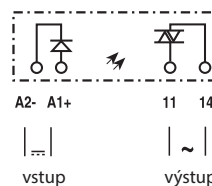

pohled ze strany vývodů

- úzký optočlen (SSR)**
montáž do plošných spojů
 - přímo nebo pomocí patice do plošných spojů
montáž na DIN-Lištu ČSN EN 60175 TH35
 - pomocí patic se šroubovými, bezešroubovými a push-in svorkami
- výstupní obvod
 - 0,1 A / 48 V DC
 - 0,2 A / 220 V DC
 - bezhluché spínání s vysokou četností a dlouhou životností
 - šířka 5 mm
 - malý příkon vstupního obvodu
 - možnost AC/DC ovládání pomocí patice řady 93
 - UL schválení pro některé kombinace relé a patic
 - reléové krytí RTIII
 - 3 kV AC mezi vstupním a výstupním obvodem

rozměry na straně 9

Výstupní obvod

Výstup	1Z
Max. trvalý proud / max. spínaný proud (10 ms) A	0,1/0,5
Jmenovité napětí / max. závěrné napětí V	48 DC
Napěťový rozsah spínaného výkonu V	(1,5...53) DC
Max. závěrné napětí V	53
Max. spínaný výkon DC 13 W	2,4
Min. spínaný proud mA	0,05
Max. zbytkový proud (při jmenovitém napětí) mA	0,001
Max. napětí návratu (při trvalém proudu) V	1

Vstupní obvod

Jmenovité napětí V DC	24	60
Jmenovitý příkon AC/DC W	0,17	0,21
Pracovní rozsah V DC	16...30	35...72
Ovládací proud mA	7	3,5
Napětí návratu V DC	10	20

Všeobecné údaje

Elektrická životnost při jmenovitém výkonu počet sepnutí	>10 ⁶
Doba rozběhu / doba návratu* ms	0,03/0,6
Napěťová pevnost vstup/výstup (1,2/50us) kV	4
Teplota okolí * °C	-20...+70*
Reléové krytí	RT III

Schválení zkuseben (podrobnosti na vyžádání)



34.81.7.xxx.7048



- šířka 5 mm
- výstupní obvod 0,1 A / 48 V DC
- do plošných spojů nebo do patic řady 93

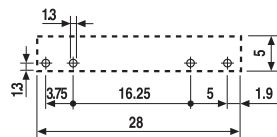
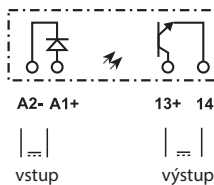

pohled ze strany vývodů

NEW 34.81.7.xxx.7220



- šířka 5 mm
- výstupní obvod 0,2 A / 110/220 V DC
- do plošných spojů nebo do patic řady 93

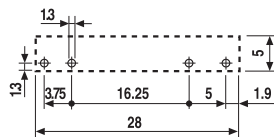
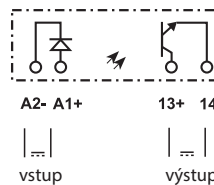

pohled ze strany vývodů

* Doba rozběhu, doba návratu a teplota okolí se vztahují na přímé použití na plošném spoji nebo v patici pro plošný spoj 93.11. Při použití relé v patici 93.51 platí technické údaje pro vazební členy řady 38. Při použití relé v patici 93.60, 93.61, 93.62, 93.63, 93.64, 93.65, 93.66, 93.67, 93.68 a 93.69 platí technické údaje pro vazební členy **MasterINTERFACE** řady 39.

Objednací kód - elektromechanické relé

Příklad: řada 34, relé úzké elektromechanické, 1P/6A, jmenovité napětí cívky 24 V DC, zvýšená citlivost.

A

34.51.7024.0010

řada 34

typ 5 = elektromechanické relé

počet kontaktů 1 = 1P nebo 1Z, 6 A

buzení cívky 7 = DC, zvýšená citlivost

jmenovité napětí cívky viz tabulka cívek

A: materiál kontaktů
0 = standard AgNi
4 = AgSnO₂
5 = AgNi + Au

B: druh kontaktů
0 = P
3 = Z

C: možnosti
0 = výrobní linka 0 (bílý kryt), RT III
1 = výrobní linka 1 (černý kryt), RT II

D: provedení
0 = stojaté (RT II nebo RT III)
9 = ležaté (RT I)

přednostní provedení tištěna **tučně**
možná provedení jen výběrem A, B, C, D z jednoho řádku

Typ	Cívka	A	B	C	D
34.51	DC citlivá	0 - 4 - 5	0 - 3	0 - 1	0
34.51	DC citlivá	0 - 4 - 5	0	1	9

Objednací kód - polovodičové relé (SSR)

Příklad: řada 34, relé úzké polovodičové, výstupní obvod 2 A/24 V DC, jmenovité napětí vstupního obvodu 24 V DC.

34.81.7024.9024

řada 34

typ 8 = polovodičové relé (SSR)

výstupní obvod 1 = 1Z, 0,1, 0,2 nebo 2 A

vstupní obvod viz tabulka vstupních obvodů

výstupní obvod
9024 = 2 A - 24 V DC
7048 = 0,1 A - 48 V DC
7220 = 0,2 A - 220 V DC
8240 = 2 A - 240 V AC

Ležaté provedení

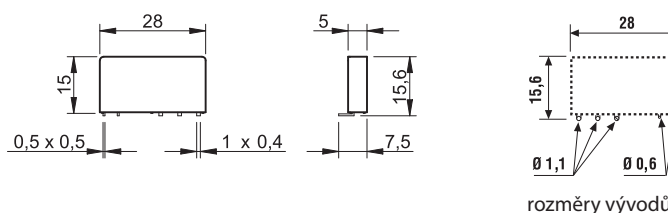

provedení = 34.51.7xxx.x019

reléové krytí RT I

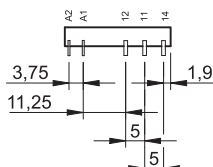

Všeobecné údaje - elektromechanické relé

Izolační vlastnosti dle ČSN EN 61810-1

Jmenovité napájecí napětí (sítě)	V AC	230/400	
Zkušební napětí	V AC	250	400
Stupeň znečištění		3	2
Izolace mezi cívkou a kontaktní sadou			
Druh izolace		zesílená izolace	
Kategorie přepětí		III	
Zkušební pulsní napětí	kV (1,2/50 μs)	6	
Napětová pevnost	V AC	4000	
Izolace mezi rozepnutými kontakty			
Druh rozpojení		mikrorozpojení	
Napětová pevnost	V AC/kV (1,2/50 μs)	1000/1,5	
Izolace mezi vývody cívky			
Zkušební pulsní napětí (Surge) na A1-A2 (diferenciální mod) dle ČSN EN 61000-4-5	kV (1,2/50 μs)	2	
Další údaje			
Doba odskakování při spínání: Z/R	ms	1/6	
Odolnost vibracím (5...55)Hz: Z/R	g	10/5	
Odolnost rázům Z/R	g	20/14	
Vyzařování tepla do okolí	bez proudu kontakty	W	0,2
	při proudu kontakty	W	0,5
Doporučená vzdálenost mezi relé na PS	mm	≥ 5	

Kontakty

F 34 - elektrická životnost při AC

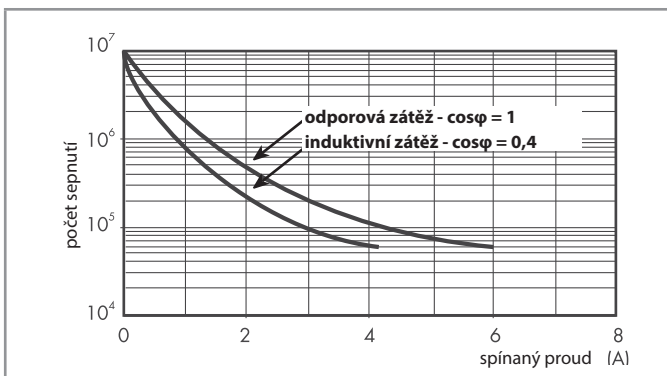

H 34 - spínací schopnost při DC1

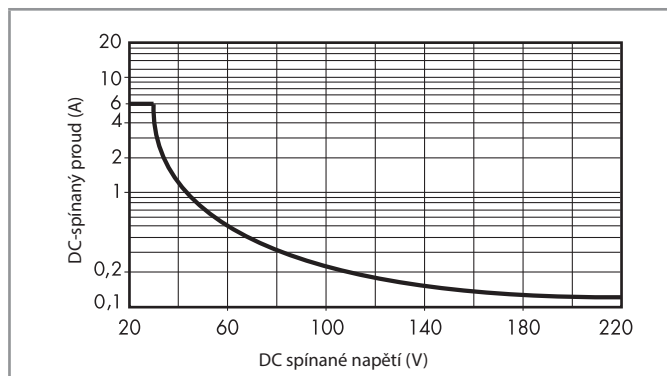

- při ohmické zátěži (DC1) a pro bod proudu a napětí pod křivkou může být elektrická životnost ≥ 60.000 sepnutí
- při indukční zátěži (DC13) je zapojena ochranná dioda paralelně k zátěži
upozornění: doba odpadu se prodlužuje

Cívka

DC provedení

Jmenovité napětí U_N	Kód cívky	Pracovní rozsah		Odpor R	Proud I
		U_{min}	U_{max}		
V		V	V	Ω	mA
5	7.005	3,5	7,5	130	38,4
12	7.012	8,4	18	840	14,2
24	7.024	16,8	36	3350	7,1
48	7.048	33,6	72	12300	3,9
60	7.060	42	90	19700	3

R 34 - pracovní rozsah DC cívek

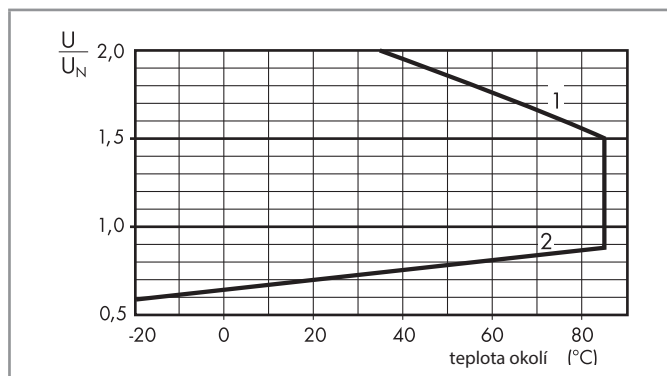

- 1 - max. přípustné napětí cívky
- 2 - napětí rozběhu při teplotě cívky rovné teplotě okolí

Všeobecné údaje - polovodičové relé (SSR)

A

Izolační vlastnosti		Napěťová pevnost	
mezi vstupním a výstupním obvodem		3 kV AC	
EMC – odolnost rušení ovládacího obvodu		Předpis	
Elektrostatický výboj	přes přívody	ČSN EN 61000-4-2	4 kV
	vzduchem	ČSN EN 61000-4-2	8 kV
Elektromagnetické vysokofrekvenční pole (80...1000 MHz)		ČSN EN 61000-4-3	10 V/m
BURST (5/50 ns, 5 kHz) na A1 - A2		ČSN EN 61000-4-4	2 kV
SURGE (1,2/50 μs) na A1 - A2	souhlasné zapojení	ČSN EN 61000-4-5	0,7 kV
	diferenční zapojení	ČSN EN 61000-4-5	0,7 kV*
Elektromagnetický vysokofrekvenční signál po vedení (0,15-230 MHz)		ČSN EN 61000-4-6	10 V
Další údaje			
Vyzařování tepla do okolí	bez proudu výstupním obvodem	W	0,15
	při proudu výstupním obvodem	W	0,4

* pro 34.81.7.005... = 0,3 kV; pro 34.81.7.012... = 0,5 kV

Vstupní obvod

DC provedení

Jmenovité napětí U_N V	Kód vstupního obvodu	Pracovní rozsah		Napětí odpadu V	Vstupní impedance při 20°C Ω	Ovládací proud I při U_N mA
		U_{min} V	U_{max} V			
5	7.005	3,5	12*	1	715	7*
12	7.012	8	17	4	1715	7
24	7.024	16	30	10	3430	7
60	7.060	35	72	20	17000	3,5

* pro 34.81.7.005.8240: $U_{max} = 10$ V, $I@5$ V = 12 mA

Výstupní obvod

L 34-1 - Zatížitelnost výstupu - závislost výstupního proudu na teplotě okolí pro 34.81.7...9024

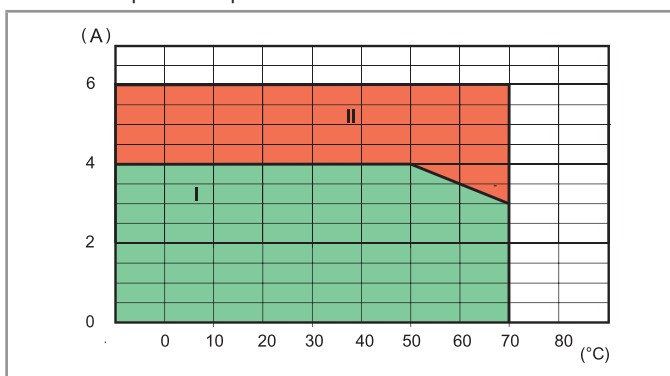

L 34 - Zatížitelnost výstupu - závislost výstupního proudu na teplotě okolí pro 34.81.7...8240

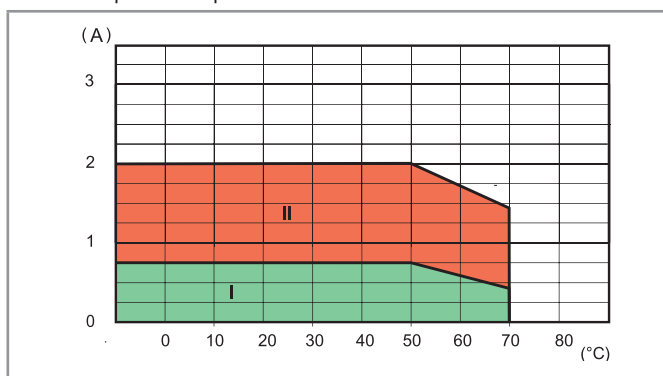

I: Těsná montáž bez mezery mezi jednotlivými SSR v patičkách řady 93 (těsné uspořádání).

II: Jednotlivá montáž ve volném prostředí nebo s mezerami ≥ 9 mm pro zamezení tepelného vlivu okolních přístrojů.

Max. doporučená četnost spínání (počet sepnutí/hodina, 50% doby sepnutí ovládaní) při teplotě 50 °C, pro jednotlivou montáž

Výstupní výkon	34.81.7xxx.9024	34.81.7xxx.8240	34.81.7xxx.7048	34.81.7xxx.7220
24 V 6 A DC1	180 000	—	—	—
24 V 3 A DC L/R = 10 ms	5 000	—	—	—
24 V 2 A DC L/R = 40 ms	3 600	—	—	—
24 V 1 A DC L/R = 40 ms	6 500	—	—	—
24 V 0,8 A DC L/R = 40 ms	9 000	—	—	—
24 V 1,5 A DC L/R = 80 ms	3 250	—	—	—
230 V 2 A AC1	—	60 000	—	—
230 V 1,25 A AC15	—	3 600	—	—
48 V 0,1 A DC1	—	—	60 000	—
220 V 0,2 A DC1	—	—	—	60 000

Rozměry

Typ 34.51

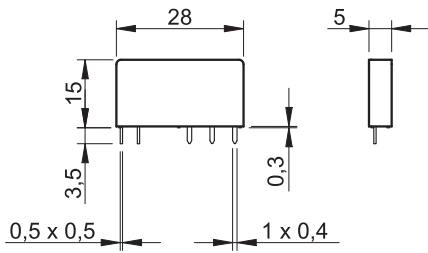

Typ 34.81

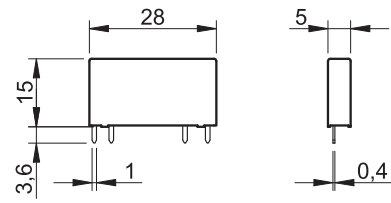

A

A

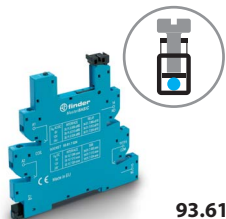

93.61



93.62

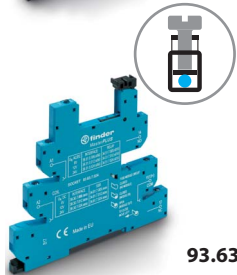

93.63

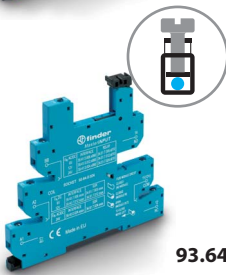

93.64

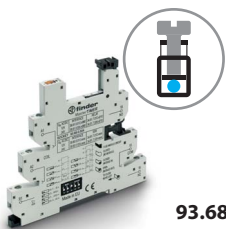

93.68

schválení zkušeben
(podrobnosti na
vyžádání)



Patice se šroubovými svorkami k upevnění na DIN-lištu ČSN EN 60175 TH35

Vlastnosti:

- šetří místo, šířka 6,2 mm
- šetří montážní čas použitím 16-pólových propojovacích lišt
- zabudovaná LED indikace a odrušovací EMC člen
- zabudovaná přídržná a demontážní spona
- kombinované hlavy šroubů pro šroubováky s rovnou nebo křížovou drážkou

Technické údaje a dodávané verze viz vazební členy *MasterINTERFACE* řady 39.

Patice se šroubovými svorkami pro elektromechanické relé (EMR), viz také řada 39

Provozní jmenovité napětí (ovládání)	Určeno pro relé	Obj. číslo (s odkazem na řadu 39)				
		MasterBASIC (39.11.....)	MasterPLUS (39.31.....)	MasterINPUT (39.41.....)	MasterOUTPUT (39.21.....)	MasterTIMER (39.81.....)
6 V AC/DC	34.51.7.005.xx10	93.61.7.024	93.63.7.024	93.64.7.024	93.62.7.024	—
12 V AC/DC	34.51.7.012.xx10	93.61.7.024	93.63.7.024	93.64.7.024	93.62.7.024	93.68.0.024
24 V AC/DC	34.51.7.024.xx10	93.61.7.024	93.63.7.024	93.64.7.024	93.62.7.024	93.68.0.024
60 V AC/DC	34.51.7.060.xx10	—	93.63.7.060	—	—	—
(110...125)V AC/DC*	34.51.7.060.xx10	—	93.63.3.125	—	—	—
(220...240)V AC*	34.51.7.060.xx10	—	93.63.3.230	—	—	—
(110...125)V AC/DC	34.51.7.060.xx10	93.61.0.125	93.63.0.125	93.64.0.125	93.62.0.125	—
(24...240)V AC/DC	34.51.7.024.xx10	—	93.63.0.240	—	—	—
(220...240)V AC	34.51.7.060.xx10	93.61.8.230	93.63.8.230	93.64.8.230	93.62.8.230	—
(110...125)V DC	34.51.7.060.xx10	—	93.63.7.125	—	—	—
220 V DC	34.51.7.060.xx10	—	93.63.7.220	—	—	—

* Integrovaný modul pro zabezpečení odpadu relé potlačením zbytkových proudů při dlouhých vedeních.

Patice se šroubovými svorkami pro polovodičové relé (SSR), viz také řada 39

Provozní jmenovité napětí (ovládání)	Určeno pro relé	Obj. číslo (s odkazem na řadu 39)				
		MasterBASIC (39.10.....)	MasterPLUS (39.30.....)	MasterINPUT (39.40.....)	MasterOUTPUT (39.20.....)	MasterTIMER (39.80.....)
12 V AC/DC	34.81.7.012.xxxx	—	—	—	—	93.68.0.024
24 V AC/DC	34.81.7.024.xxxx	—	93.63.0.024	93.64.0.024	—	93.68.0.024
(110...125)V AC/DC*	34.81.7.060.xxxx	—	93.63.3.125	—	—	—
(220...240)V AC*	34.81.7.060.xxxx	—	93.63.3.230	—	—	—
(110...125)V AC/DC	34.81.7.060.xxxx	93.61.0.125	93.63.0.125	93.64.0.125	93.62.0.125	—
(24...240)V AC/DC	34.81.7.024.xxxx	—	93.63.0.240	—	—	—
(220...240)V AC	34.81.7.060.xxxx	93.61.8.230	93.63.8.230	93.64.8.230	93.62.8.230	—
6 V DC	34.81.7.005.xxxx	93.61.7.024	93.63.7.024	93.64.7.024	93.62.7.024	—
12 V DC	34.81.7.012.xxxx	93.61.7.024	93.63.7.024	93.64.7.024	93.62.7.024	—
24 V DC	34.81.7.024.xxxx	93.61.7.024	93.63.7.024	93.64.7.024	93.62.7.024	—
60 V DC	34.81.7.060.xxxx	—	93.63.7.060	—	—	—
(110...125)V DC	34.81.7.060.xxxx	—	93.63.7.125	—	—	—
220 V DC	34.81.7.060.xxxx	—	93.63.7.220	—	—	—

* U 93.63.3.125 a 93.63.3.230 integrovaný modul pro zabezpečení odpadu relé potlačením zbytkových proudů při dlouhých vedeních.

Příslušenství

Propojovací lišta	093.16 (modrá), 093.16.0 (černá), 093.16.1 (červená)
Izolační deska, šedá (šířka 1,8 nebo 6,2 mm)	093.60
Popisný štítek-matice, 48 štítků	060.48 a 093.48

Všeobecné údaje

Zatížení vývodů	6 A - 250 V
Napěťová pevnost (1,2/50 μs) cívka / kontaktní sada	kV 6
Krytí	IP 20
Teplota okolí	°C -40...+70
Utahovací moment	Nm 0,5
Délka odizolování	mm 10
Max. průřez přívodů	drát a lanko
	mm ² 1 x (0,5...2,5) / 2 x 1,5
	AWG 1 x (21...14) / 2 x 16



93.60

Patice s push-in svorkami k upevnění na DIN-lištu ČSN EN 60175 TH35

Vlastnosti:

- šetří místo, šířka 6,2 mm
- šetří montážní čas použitím 16-pólových propojovacích lišt
- dvojitá push-in svorka 093.62 (viz příslušenství)
- zabudovaná LED indikace a odrušovací EMC člen
- zabudovaná přídržná a demontážní spona

Technické údaje a dodávané verze viz vazební členy *MasterINTERFACE* řady 39.



93.65

Patice s push-in svorkami pro elektromechanické relé (EMR), viz také řada 39

Provozní jmenovité napětí (ovládání)	Určeno pro relé	Varianty patic				
		MasterBASIC (39.01.....)	MasterPLUS (39.61.....)	MasterINPUT (39.71.....)	MasterOUTPUT (39.51.....)	MasterTIMER (39.91.....)
6 V AC/DC	34.51.7.005.xx10	93.60.7.024	93.66.7.024	93.67.7.024	93.65.7.024	—
12 V AC/DC	34.51.7.012.xx10	93.60.7.024	93.66.7.024	93.67.7.024	93.65.7.024	93.69.0.024
24 V AC/DC	34.51.7.024.xx10	93.60.7.024	93.66.7.024	93.67.7.024	93.65.7.024	93.69.0.024
60 V AC/DC	34.51.7.060.xx10	—	93.66.7.060	—	—	—
(110...125)V AC/DC*	34.51.7.060.xx10	—	93.66.3.125	—	—	—
(220...240)V AC*	34.51.7.060.xx10	—	93.66.3.230	—	—	—
(110...125)V AC/DC	34.51.7.060.xx10	93.60.0.125	93.66.0.125	93.67.0.125	93.65.0.125	—
(24...240)V AC/DC	34.51.7.024.xx10	—	93.66.0.240	—	—	—
(220...240)V AC	34.51.7.060.xx10	93.60.8.230	93.66.8.230	93.67.8.230	93.65.8.230	—
(110...125)V DC	34.51.7.060.xx10	—	93.66.7.125	—	—	—
220 V DC	34.51.7.060.xx10	—	93.66.7.220	—	—	—

* Integrovaný modul pro zabezpečení odpadu relé potlačením zbytkových proudů při dlouhých vedeních.



93.66

Patice s push-in svorkami pro polovodičové relé (SSR), viz také řada 39

Provozní jmenovité napětí (ovládání)	Určeno pro relé	Varianty patic				
		MasterBASIC (39.00.....)	MasterPLUS (39.60.....)	MasterINPUT (39.70.....)	MasterOUTPUT (39.50.....)	MasterTIMER (39.90.....)
12 V AC/DC	34.81.7.012.xxxx	—	—	—	—	93.69.0.024
24 V AC/DC	34.81.7.024.xxxx	—	93.66.0.024	93.67.0.024	—	93.69.0.024
(110...125)V AC/DC*	34.81.7.060.xxxx	—	93.66.3.125	—	—	—
(220...240)V AC*	34.81.7.060.xxxx	—	93.66.3.230	—	—	—
(110...125)V AC/DC	34.81.7.060.xxxx	93.60.0.125	93.66.0.125	93.67.0.125	93.65.0.125	—
(24...240)V AC/DC	34.81.7.024.xxxx	—	93.66.0.240	—	—	—
(220...240)V AC	34.81.7.060.xxxx	93.60.8.230	93.66.8.230	93.67.8.230	93.65.8.230	—
6 V DC	34.81.7.005.xxxx	93.60.7.024	93.66.7.024	93.67.7.024	93.65.7.024	—
12 V DC	34.81.7.012.xxxx	93.60.7.024	93.66.7.024	93.67.7.024	93.65.7.024	—
24 V DC	34.81.7.024.xxxx	93.60.7.024	93.66.7.024	93.67.7.024	93.65.7.024	—
60 V DC	34.81.7.060.xxxx	—	93.66.7.060	—	—	—
(110...125)V DC	34.81.7.060.xxxx	—	93.66.7.125	—	—	—
220 V DC	34.81.7.060.xxxx	—	93.66.7.220	—	—	—

* U 93.66.3.125 a 93.66.3.230 integrovaný modul pro zabezpečení odpadu relé potlačením zbytkových proudů při dlouhých vedeních.



93.67

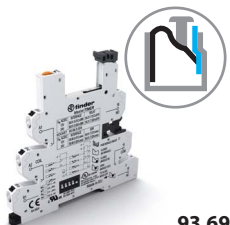

93.69

schválení zkušeben (podrobnosti na vyžádání)



Příslušenství

Propojovací lišta	093.16 (modrá), 093.16.0 (černá), 093.16.1 (červená)
Izolační deska, šedá (šířka 1,8 nebo 6,2 mm)	093.60
Dvojitá push-in svorka	093.62
Popisný štítek-matice, 48 štítků	060.48 a 093.48

Všeobecné údaje

Zatížení vývodů	6 A - 250 V
Napěťová pevnost (1,2/50 μs) cívka / kontaktní sada	kV 6
Krytí	IP 20
Teplota okolí	°C -40...+70
Délka odizolování	mm 8
Max. průřez přívodů	drát a lanko
	mm ² 1 x (0,5...2,5)
	AWG 1 x(21...14)

A

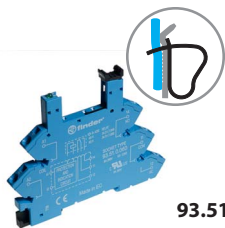

93.51

Schválení zkušeben
(podrobnosti
na vyžádání)



RINA cRU[®] US

UL[®] OS schválení zkušebny
pro kombinaci patice
a relé jako vazební člen

Patice s bezešroubovými svorkami k upevnění na DIN-lištu ČSN EN 60175 TH35

Vlastnosti:

- šetří místo, šířka 6,2 mm
- šetří montážní čas použitím 20-pólových propojovacích lišt
- zabudovaná LED indikace a odrušovací EMC člen
- zabudovaná přídržná a demontážní spona

Technické údaje a dodávané verze viz vazební členy řady 38.

Patice s bezešroubovými svorkami pro EMR a SSR, viz také řada 38

Provozní jmenovité napětí (ovládání)	Určeno pro relé		Patice
	EMR elektromechanické relé (38.61.....)	SSR polovodičové relé (38.81.....)	
12 V AC/DC	34.51.7.012.xx10	—	93.51.0.024
24 V AC/DC	34.51.7.024.xx10	—	93.51.0.024
(110...125)V AC/DC	34.51.7.060.xx10	34.81.7.060.xxxx	93.51.0.125
(220...240)V AC/DC	34.51.7.060.xx10	34.81.7.060.xxxx	93.51.0.240
(110...125)V AC/DC*	34.51.7.060.xx10	34.81.7.060.xxxx	93.51.3.125
(220...240)V AC*	34.51.7.060.xx10	34.81.7.060.xxxx	93.51.3.240
(220...240)V AC**	34.51.7.060.xx10	34.81.7.060.xxxx	93.51.8.240**
12 V DC	34.51.7.012.xx10	34.81.7.012.xxxx	93.51.7.024
24 V DC	34.51.7.024.xx10	34.81.7.024.xxxx	93.51.7.024
60 V DC	34.51.7.060.xx10	34.81.7.060.xxxx	93.51.7.060

* U 93.51.3.125 a 93.51.3.240 intergovaný modul pro zabezpečení odpadu relé potlačením zbytkových proudů při dlouhých vedeních.

** Patici 93.51.8.240 je při AC ovládání dávana přednost kvůli přípustné teplotě okolí do 70 °C.

Příslušenství

Propojovací lišta	093.20
Izolační deska	093.01
Popisný štítek-matice, 48 štítků	093.48

Všeobecné údaje

Zatížení vývodů	6 A - 250 V
Napěťová pevnost (1,2/50 μs) cívka / kontaktní sada	kV 6
Krytí	IP 20
Teplota okolí (U _N ≤ 60 V / > 60 V)	°C -40...+70 / -40...+55
Délka odizolování	mm 10
Max. průřez přívodů	drát a lanko
	mm ² 1 x 2,5 / 2 x 1,5
	AWG 1 x 14 / 2 x 16



93.11

schválení zkušeben
(podrobnosti
na vyžádání)



Patice do PS, přídržná a demontážní spona	93.11 (modrá)	93.11.0 (černá)
Relé	34.51, 34.81	
Všeobecné údaje		
Zatížení vývodů	6 A - 250 V	
Napěťová pevnost (1,2/50 μs) cívka / kontaktní sada	kV	6
Krytí	IP 20	
Teplota okolí	°C	-40...+70

Manipulace s přídržnou a demontážní sponou:

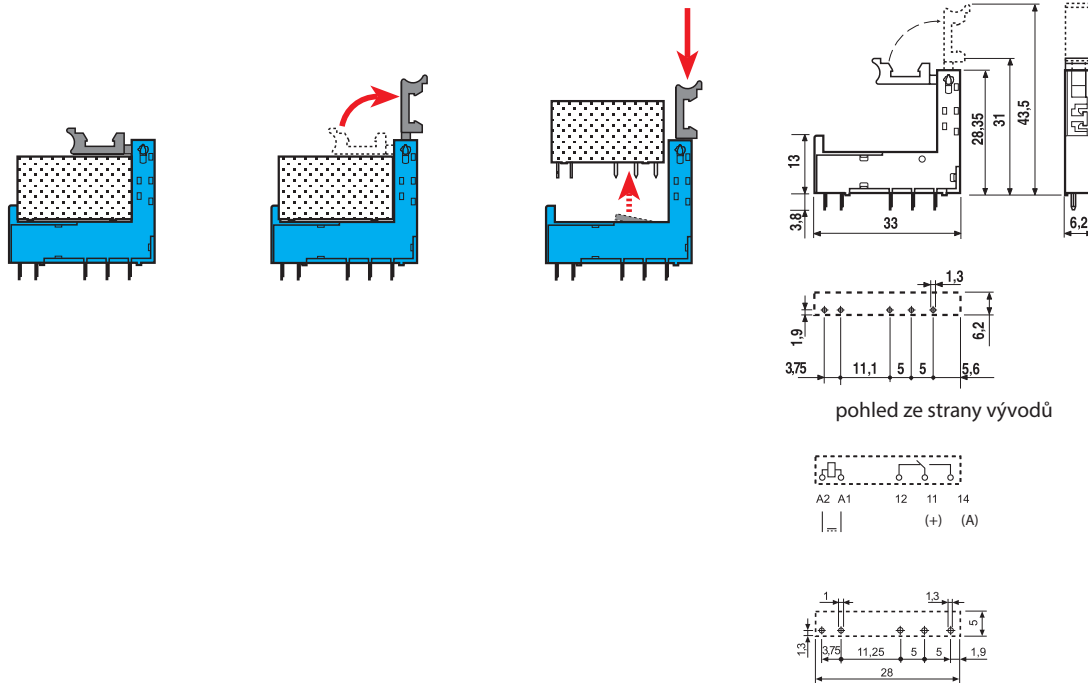

**když relé,
tak finder**

